

Træpillefyr Scotte



INDHOLDS FORTEGNELSE:

Side 2:	Montering på Comfort kedel.
Side 3:	Montering på Opop Kedel.
Side 4:	Standard menu.
Side 5:	Udvidet menu.
Side 6:	Justering af brænder.
Side 7:	Interface og ekstra udstyr.
Side 8:	Rensning af brænder / kedel.
Side 9:	Fejl søgning.
Side 10:	Garanti.
Side 11:	El-diagram.
Side 12:	Montering af iltstyring.
Side 13:	Samling af original NBE silo.
Side 14:	Undtagelse til tryk ekspansion.
Side 15:	CE mærkning.



EN303-5 & EN15270 godkendt ved DTI .
Godkendt til trykexpansion.
Energi mærket AA.

Manual

NBE Pellets Systems

MONTERINGS VEJLEDNING PÅ COMFORT KEDLEN.

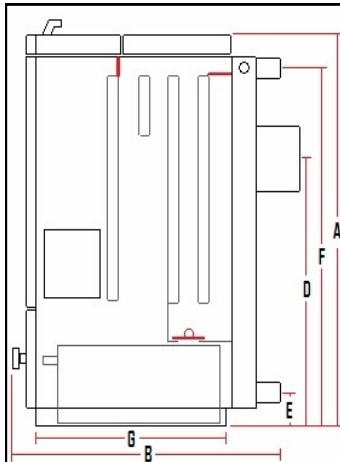

OPOP	H 418	H 430	H 440	H 460	Comfort
A Højde	865	1005	1025	1105	1145
B Dybde	670	670	830	910	730
C Brede uden brænder	386	490	550	850	700
D Højde røg rør	635	755	890	860	770
E Højde retur	99	99	215	200	230
F Højde Fremløb	781	921	1150	1045	930
G Kedel fod dybde	470	470	710	640	620
H Kedel fod Brede	316	420	510	750	670
Hul for brænder H x B	120x120	195x175	150x150	235x240	120x120
Røg rør udvendig D	130	130	158	158	130
Rør tilslutninger	1-1/4	1-1/4	1-1/4	1-1/4	1-1/4

Generelle retningslinjer:

Kedel bør monteres af autoriseret installatører og skal monteres i henhold til:

Arbejdstilsynets vejledning vedrørende tekniske hjælpemidler – B.4.8

Aftræks rør bør ikke være over 1 m lang, og være forsynet med renselåge.

Skorstens trækket bør være min. 5 PA. og være stabilt, der anbefales altid at montere trækstabilisator .

Ved kondensering af røggas i skorstenen, (Fugtigt aske) monteres trækstabilisator i skorstenen,

eller bageste røg slag åbnes. (Klap inden i kedlens bagende), så røg temperaturen hæves.

Kedlen skal shuntes, så returen altid holdes over 40 grader.

Montering af brænder i Comfort kedlen:

1. Brænderen monteres på siden af kedlen , (der skal ikke skjold på brænderen)
2. Styringen monteres valgfrit inden i kabinettet eller på væggen.
3. Overkogssikringen monteres på siden af kedlen i dyklommen, og styringen forbindes, så overkogssikringen afbryder strømmen ved evt. overkog.
4. Styringens temperatursensor monteres på fremløb enten i dyklomme, eller med føleren tapet på fremløb. (føleren skal isoleres ned mod fremløb.)
5. Slangen sættes på faldskakt.
6. Siloen og snegl sættes, så der er fald på slangen.
(**DER MÅ IKKE KUNNE HÆNGE PILLER I SLAGEN**).
5. Der kan fyldes vand på anlægget og piller køres i sneglen iht. instruktionsbogen på træpillefyret.

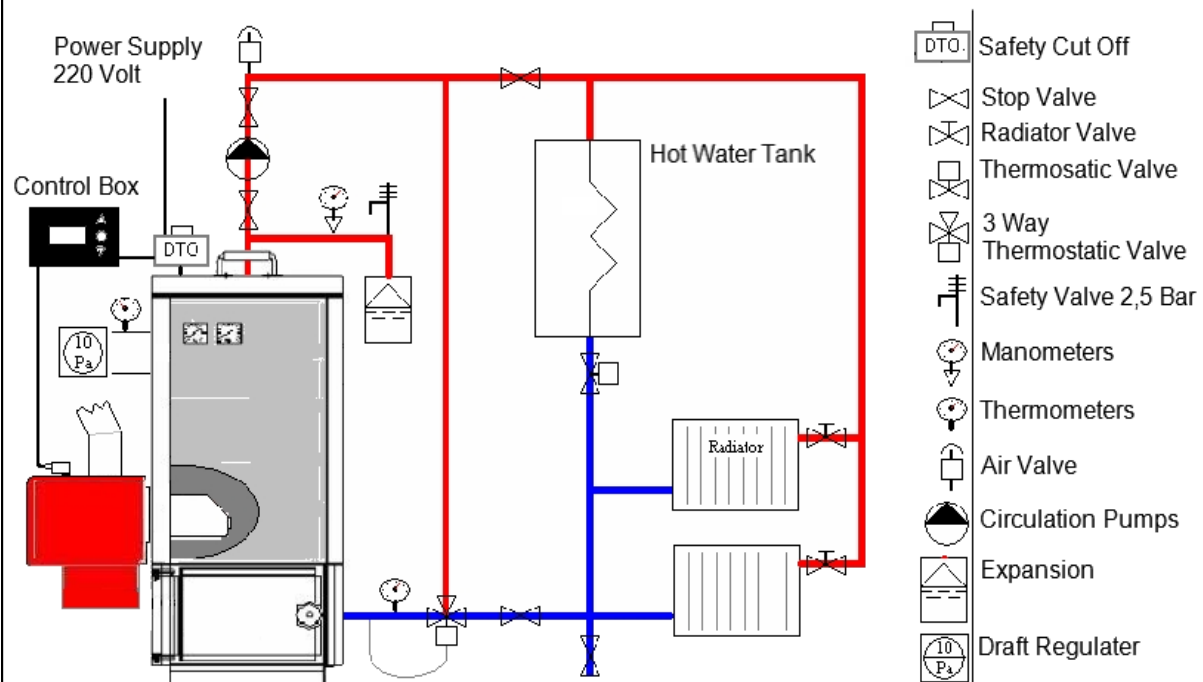

Manual

NBE Pellets Systems

MONTERINGS VEJLEDNING PÅ KEDEL

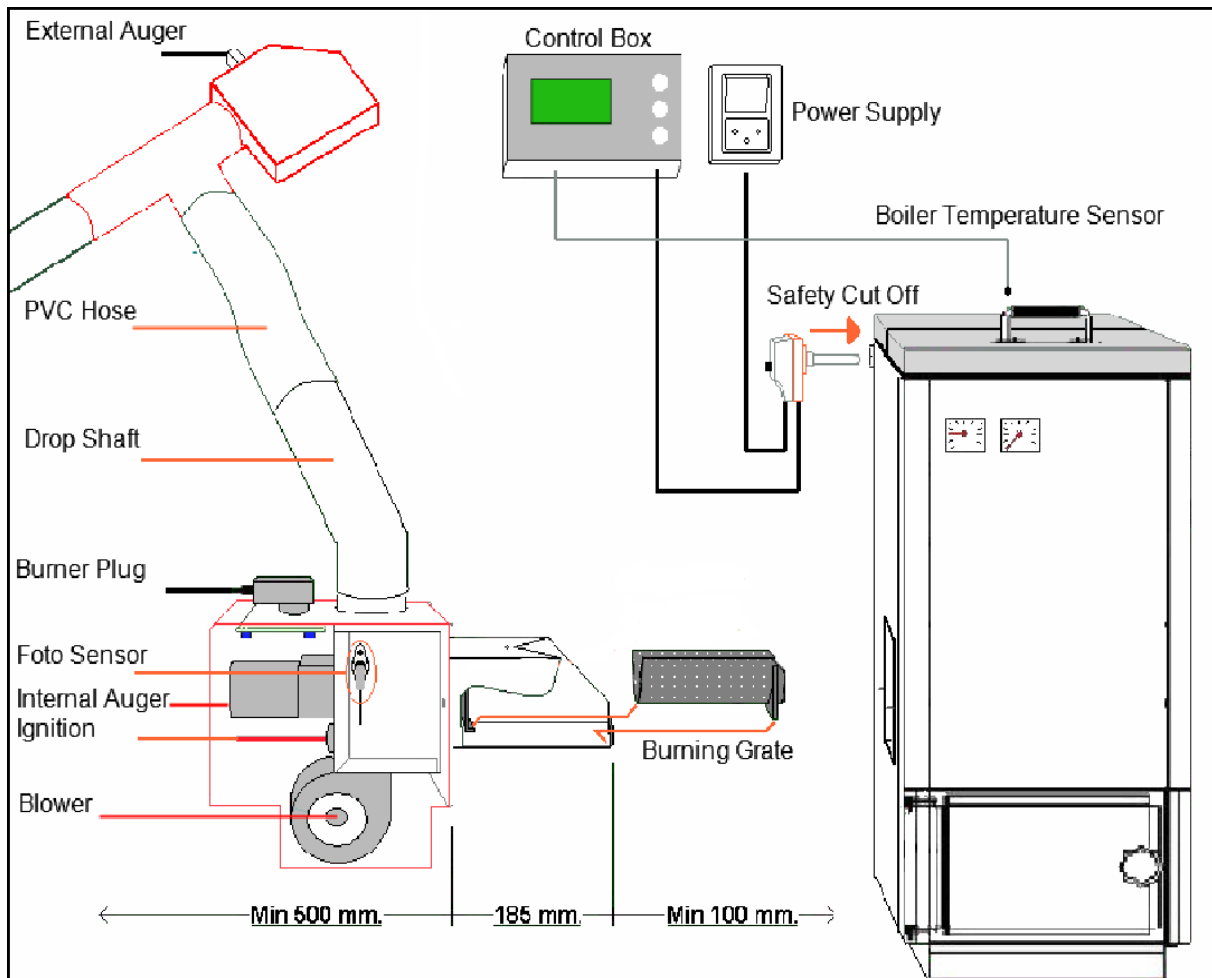

Montering i kedlen:

1. Kontroller at brænderen ikke er skadet.
2. Sæt brænderen på og spænd brænderen fast med de 2 medfølgende fløjmotrikker.
3. Sørg for at brænderen sidder vandret og at alle samlinger er tætte.
4. Sæt skjold og stik på.
5. Monter el igennem overkogssikringen iflg. el diagram.

Ekstern snegl:

6. Monter sneglen med udløb over brænderen.
7. Sørg for at smelteslangen har fald nok så pillerne ender i brænderen.

Opstart første gang:

8. Vær sikker på at der er piller ved indløbet på den eksterne snegl.
9. Aktiver tvangskørsel af snegl ved at holde **OP** knappen inde ved indkobling af strøm.
10. Når der falder piller i brænderen, stoppes igen ved tryk på **NED**.
Fyret starter herefter med en el tænding.

Sletning af Alarm

11. Er fyret i alarm eller starter det ikke, så sluk og start fyret på **ON / OFF** på kontrol boksen

Justering af brænderen.

Ved justering af fyret trykkes på SET knappen en gang, og man kommer ind i menuen Der bladres på NED og OP, ved justering trykkes SET igen og der kan justeres når tallet blinker, efter justering kvitteres på SET

Temperatur : Punkt 1. *Standard 60 grader.*

Justering af temperaturen på kedlen.
Jo lavere temperatur jo lavere konvektions tab på anlægget.
Dog skal temperaturen være høj nok til at lave varmt vand.

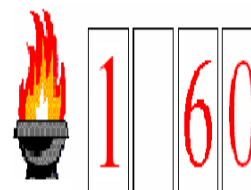

Snegle tid Lavlast : Punkt 2. *Standard ???%.*

Justering af mængden af træpiller som passer til blæserens hastighed.
Det er vigtigt at denne justering er korrekt i forhold til blæserens hastighed, ved en forkert justering, vil økonomien ved fyret blive væsentlig forringet, samt give risiko for drifts stop.
Vej evt. pillerne af og juster efter kvik starten.

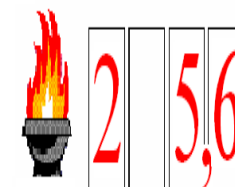

Snegle tid Højlast : Punkt 3. *Standard ???%.*

Justering af mængden af træpiller som passer til blæserens hastighed.
Det er vigtigt at denne justering er korrekt i forhold til blæseren hastighed, ved en forkert justering, vil økonomien ved fyret blive væsentlig forringet. Samt give risiko for drifts stop.
Vej evt. pillerne af og juster efter kvik starten.



Snegle tid Pause : Punkt 4. *Standard 16 sek.*

Justering af den mængde træpiller brænderen skal bruge i pausefyring, stilles så lavt som muligt uden at brænderen går ud.
Fyret indfyres hver 5. min.
Er standard slået fra så fyret bruger el-tænding hver gang.



Ilt Lavlast : Punkt 5. *Standard 16 % ilt*

(Kun ved tilslutning af ilt program C1)

Justering af ilt % i lavlast.
Jo lavere dette tal sætte jo flere mindre luft får brændere i lavlast
Ved kørsel med ilt styring skal der stadig vejes piller af og indtastes piller lav & højlast.
Fyret justerer så blæseren efter ønsket ilt %.

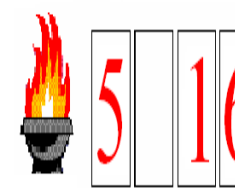



Ilt Højlast : Punkt 6. *Standard 8 % ilt*

(Kun ved tilslutning af ilt program C1)

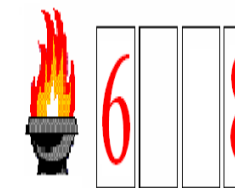
Justering af ilt % i højlast.
Jo lavere dette tal sætte jo flere mindre luft får brændere i højlast
Ved kørsel med ilt styring skal der stadig vejes piller af og indtastes piller lav & højlast.
Fyret justerer så blæseren efter ønsket ilt %.





 **F** Brænderen kan ikke se ild.

 **1** **60** Brænderen renser hovedet. Blæseren vil her køre op i hastighed.

 **H0** Brænderen er blevet for varm.

 **-** **60** Brænderen yder 66-100 %

 **P** **60** Brænderen kører i Pause.

 **-** **60** Brænderen yder 33-66 %

 **E** **60** Brænderen er ved at tænde op.

 **-** **60** Brænderen yder 10-33 %

Justering af brænderen.

DEN SKJULTE MENU..... (SET holdes inde i 8 SEK.) Man bladre ved tryk på NED eller OP knappen ved justering trykkes SET igen og der kan justeres når tallet blinker, efter justering kvitteres på SET.

A1.....Optændings mængde Standard 30 sek.

Indstilling af den mængde brændsel brænderen skal bruge til optænding.

A2.....Eltændingstid Standard 6 min.

Den maksimale tid en optændingen må tage.

A3.....Eltændings Effekt Standard 70 %.

Justering af effekten på el tændingen, jo lavere jo bedre holder el tændingen.

A4.....Lys til optænding Standard 10.

Den værdi fotosensoren skal over, før der er ild.....

A5.....Total el-tændings tid 0000 timer

Total tæller af tiden el-tænderen har været aktiv.

A6.....Antal opstarter 0000 starter

Total tæller af antallet af optændinger.

B1.....Max pausetid Standard 0 min.

Justering af hvor lang tid brænderen må køre i pause fyring.

245 = uendelig, 0 = el tænding hver gang.

B2.....Luft pause Standard 15 %

Luft i pausefyring.

B3.....Pause differens Standard 5 grader

Justering af hvor langt brænderen går ned under setpunkt efter en pause.

B4.....Slukke tid Standard 2 min.

Justering af hvor lang tid brænderen blæser efter stop.

C1.....Iltstyring Standard 0. (OFF)

Tilslutning af ilt-styrings program (kun hvis man har iltsonde og har kalibreret)

0 = OFF 1 = VIS 2 = ON

C2.....Kalibrering Standard ??.

Kalibrering af iltsonden. (skal være varm og i fri luft)

C3.....Ilt blokering Standard 30 min.

Hvis ilt % kommer under 2 % ønsket i mere en xx min. tilføres ikke flere piller før den er over ønsket ilt igen

Kan benyttes i systemer med kombi-fyring.

D1.....Antal starter / døgn Standard 0 gange.

Ur styring , angiver antal opstarter fordelt på døgnet.

D2.....Standard 60.

Ur styring, angiver drift perioden i minutter ved ur styring.

D3.....Næste start klokken. Standard 00.00.

Ur styring , angiver næste start, hvis der ønske et senere tidspunkt for første start.

D4.....Ur Standard ????.

Uret er styret af en krystal, som kan variere fra installation til installation.

Hver gang uret justeres kalibreres krystallen.

E1.....Rensning interval Standard 10 minutter.

Justering af hvor tit fyret skal rense. (blæseren kører op i effekt)

E2.....Rense tid Standard 4 sekunder.

Hvor lang tid blæseren skal køre i rensning.

E3.....Rense effekt Standard 30 %.

Hastighed på blæseren ved rensning.

E4.....Minimum ydelse Standard 10 %.

Brænderens minimums ydelse

E5.....Maksimums ydelse Standard 50 %.

Brænderens maksimums ydelse

E6.....Sommerdrift Standard 0. (OFF) 1 = ON

Ved sommer drift justeres:

pause differens til 15 grader, max ydelse til 30 %, pausefyring sættes i nul, max drift tid i minimum 30 minutter.

Div. funktioner :

Tvangkørsel med snegl :

OP tasten holdes inde ved indkobling af strøm, **NED tasten** afbryder sneglen.

Skift mellem Kedel temperatur, Røg temperatur og ilt visning :

NED Tasten trykkes (Ilt visning kun ved tilslutning af denne)

999 fremgår displayet ved manglende røg temperatur føler (pt. 1000)

Fabriks setup :

Her bør man være en øvet bruger, før der leges med disse parameter.

SET knappen holdes inde ved indkobling af strøm indtil der fremkommer et A.

A..... Blæs Lavlast Standard 5.

Justering af blæs ved 10 % ydelse

B..... Blæs Højlast Standard 15.

Justering af blæs ved 10 % ydelse

C..... Effekt Standard 16.

Angivelse af brænderens effekt til interface

D..... Blæs Ilt lav Standard 20.

Blæserens arbejdsområde ved ilt-styring i lav last

E..... Blæs Ilt mellem Standard 30.

Blæserens arbejdsområde ved ilt-styring i mellem last

F..... Blæs Ilt høj Standard 30.

Blæserens arbejdsområde ved ilt-styring i høj last

Justering af brænder.

Justering af effekten i høj last og lav last.....

Styringen kører med 100 trins modulering og skifter selv mellem disse trin ,

Justering af mætningen høj last og lav last.....

I den daglige omgang med fyret, bør man en gang imellem åbne ind til forbrændingen, og vurderer flammen. Hver gang, de piller man fyrer med ændre sig (smuld, længden på pillerne osv...), vil føde sneglen også doserer anderledes. Og derfor have en indflydelse på forbrændingen. (Hvis pille fyret er udstyret med Iltstyring vil denne dog selv regulerer dette)

Er flammen fed (Mørk , evt. sort i spidserne) eller asken sort med sorte piller.

Så skal der færre piller til

(**Punkt 2. eller 3. justeres ned**)

(**Punkt 5. og 6. justeres op hvis der er tilsluttet iltstyring**)

Er flammen mager (lille flamme og som en stjerneaster) eller asken er lyse grå.

Så skal der flere piller til

(**Punkt 2. eller 3. justeres op**)

(**Punkt 5. og 6. justeres ned hvis der er tilsluttet iltstyring**)

Pille fyret må ikke ryge, men det skal være tæt på. (pas på ikke at forveksle røgen med kondens damp). En korrekt forbrænding giver normalt en mørke grå aske, dog kan der være variationer fra træpille til træpille.

En hvid og lys aske i kedlen indikerer et for stort luft overskud.

Det er af stor betydning for økonomien i træpille fyring, at fyret er justeret korrekt.

Se evt. mere på www.scotte.dk

Justering af pausefyring.

Styringen kører fast med indfyring hver 5 min.

Juster mængden af piller så den ikke går ud under pausefyringen.

Pas på ikke at overdoserer, (sorte forkullede piller i asken)

Brug evt. Kvik Start skemaet og juster efter vægt

Se evt. også beregningsprogram på www.scotte.dk

Brændselstyper

Brænderen er beregnet til træpiller Ø 6-8 mm , der ikke brænder til slagger.

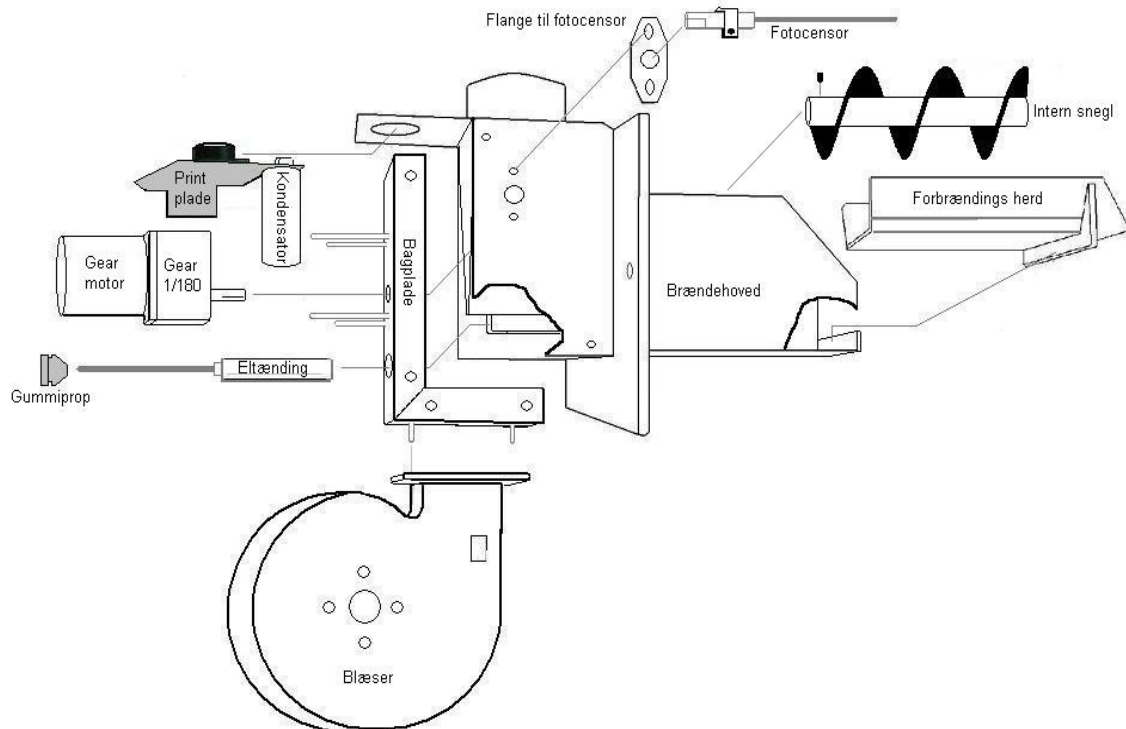

Interface og ekstra udstyr.

Der kan tilkobles en række forskellige typer ekstra udstyr til brænderen:

Røgtemperatur:

Se på styringen hvor godt kedlen køler røggassen.

Iltstyring:

Fyret justerer selv ind i forhold til variation i doseringen.

Interface:

Med interface åbnes en lang række muligheder for justering og tilpasning.

De vigtigste egenskaber er :

- Vis live statistik for dit fyr.
- Udgiv statistik til Internettet og holdt styr på din brænder uanset hvor du er.
- Styr din brænder hjemmefra eller fra Internettet.
- Hold øje med dit pilleforbrug gennem overskuelige forbrugsgrafer.
- Spar penge ved at fintune dit fyr til det yderste.
- Modtage en email hvis der opstår en alarm.
- Mere end 40 indstillinger kan blive sat for at optimere din brænder.
- Natsenkning.
- Se driftstatus fra din mobiltelefon (WAP).
- Og meget andet.

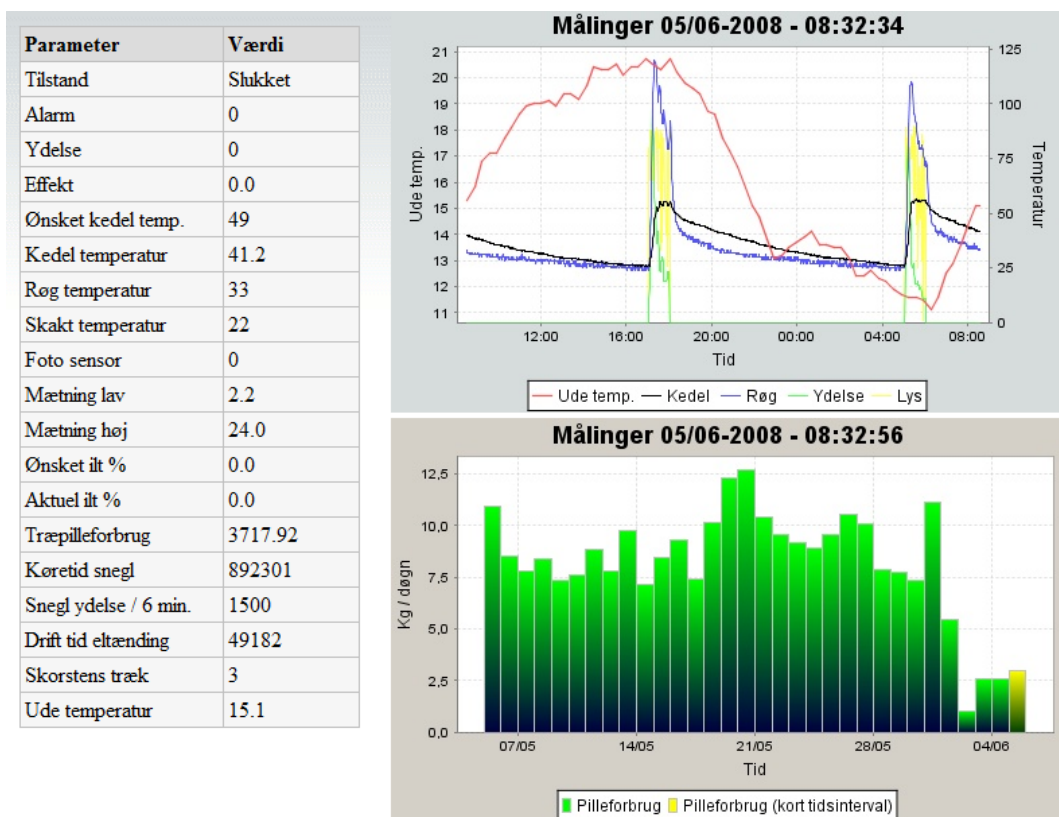

Rensning af brænderen.

Sluk for brænderen i forbindelse med rensning.....

Sluk for styringen (ned knappen holdes inde i 5 sek.) og brænderen vil køle ned i ca. 5 min., når den slukker helt er den klar til rensning. Tag stikket af brænderen, afmonter skjold og faldrør og skru fyret af kedlen , herefter kan der arbejdes med tingene.

Rengøring bør foretages jævnlgt og efter behov.

Det sikre den bedste brændselsøkonomi og drift.

jo mere velegnet en kedel man har,
samt jo bedre kvalitet
træpiller man fyrer med,
jo længere tid kan intervallet
mellem rensningerne øges.

Kedlen.....

Kedlen skal tømmes for aske
og børstes på alle overflader
for at fjerne sodpartikler.

Vær meget opmærksom på aske i
røgvender og skorstensrør.

Skorstensfejeren renses **IKKE**
skorstensrør, det skal man selv.....

En gammel støvsuger eller askespand ,
særdeles velegnet, da asken normalt
er uden sod og tjære.

Brænde hovedet.....

Fjern aske og eventuelle slagger fra indsatsen.

Fjern evt. pillerester under indsatsen.

Tør flamme indikatoren af.

Sørg for at der ikke lægger noget i blæseren.

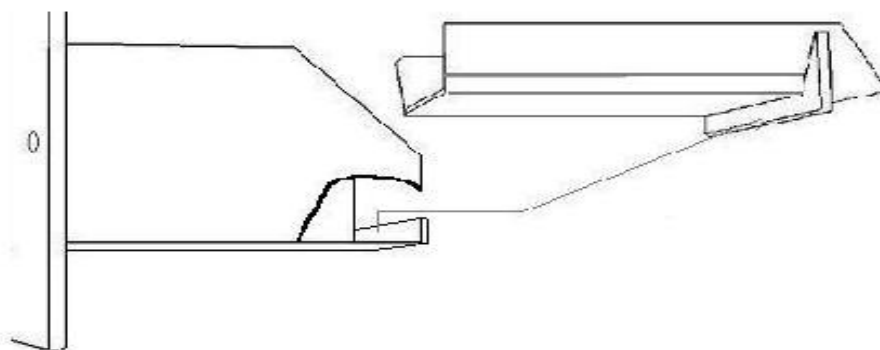
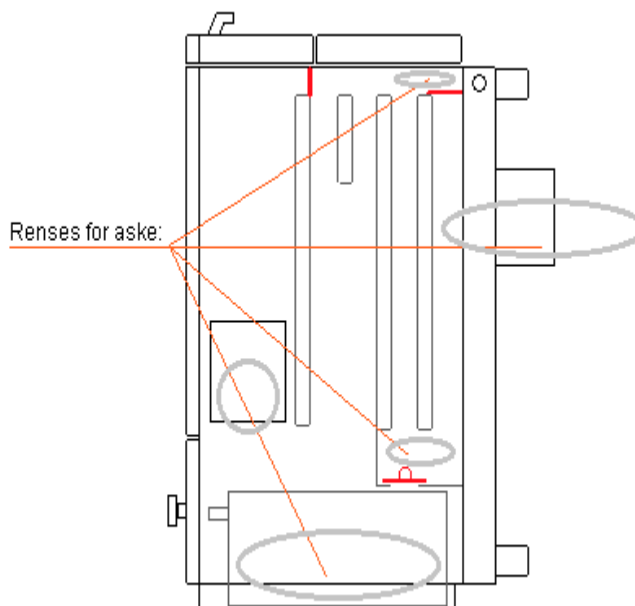

MEGET VIGTIGT !!!!

BRÆNDEHOVEDET
SKADES HVIS RISTEN
IKKE LIGGER
RIGTIGT !!

Må ikke kunne trækkes ud, medmindre man løfter op i risten !

Pille siloen.....

Da pillerne man kommer i siloen indeholder smuld,
bør man en gang imellem tømme siloen helt.



Jo mere smuld der er i siloen , jo mindre giver sneglen ,
og fyret vil komme ud af justering med risiko for driftsstop

Hvor tit man skal foretage en tømning af pille siloen,
afhænger helt af siloens udformning
og kvaliteten af det brændsel man fyrer med.

Opstart efter rensning.....

Pillefyret samles og tændes (Ned knappen holdes inde i 5 sek.) , herefter starter fyret selv op.
HUSK at sætte skjoldet på igen , så temperatur målingen på brænderen bliver korrekt.

Fejlfinding på brænderen.

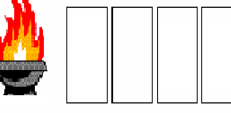
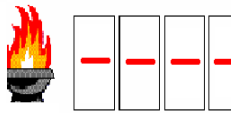
Problem	Årsag	Løsning
ALARM VARM FALDRØR, RØG TILBAGESLAG 	<ol style="list-style-type: none"> 1. Slagger/aske i brænderhoved. 2. Aske i kedel, røg rør og skorsten. 3. Forkert monteret røg vender kedel. 4. Manglende træk i skorsten. 5. For stor effekt (KW) til kedel. 6. Føler defekt. 7. Uheldige vindpåvirkninger. 	Rens brænder! Rens kedel, røg rør og skorsten! Ret eller fjern røg vender plade i kedel! Isolér røg rør, forhøj skorsten! Nedsæt effekten i ”HØJLAST” Skift termoføler på print. Kontakt evt. skorstensfejeren.
ALARM FEJL EL-TÆNDING 	<ol style="list-style-type: none"> 1. Forbrændings rist ligger forkert 2. Aske/slagger i brænderhoved. 3. Fugtige piller. 4. For lidt/mange piller til el tænding. 5. El tænding ligger forkert 6. Defekt el tænder. 7. For højt skorstens træk. 8. Foto føler defekt / sodet. 9. Stoppet blæser. 	Firkantede huler ud af brænderen Rens brænder! Skift leverandør / op bevaring! Juster mængden ca. 1 dl! Lægges i den firkantede holdere. Skift el tænder / tænd op manuelt! Monter træk afbryder i skorsten. Rens/skift føler. Rens blæser og tjek om den kører.
ALARM LAV KEDEL TEMP. 	Kedel temperaturen har ikke været over 35°c efter 2 timers drift, eller er dykket under 35 grader i drift	For lidt effekt på brænderen. Tjek mætning / pille tilførsel / blæser! Tjek om temperatur føleren sidder på kedlen.
ALARM STIK AFMONTERET. 	<ol style="list-style-type: none"> 1. Stik ikke monteret rigtig. 2. Snavs i stik. 3. Føler defekt. 	Tjek stik på brænder! Rens stik for pillerester mv. Skift følere (termo følere)
Sort display i styring.	<ol style="list-style-type: none"> 1. Overkog på kedel slået ud. 2. Sikring i styring sprunget. 	Genindkobel overkog! Skift sikring. Tjek for kortslutninger!
Fyret slår HFI relæ.	<ol style="list-style-type: none"> 1. El tænder defekt. 2. Kabler defekte. 	Skift el tænder / tænd manuelt! Tjek kabler og stik, Bemærk hvilken tilstand fyret er i, Når relæet slår!
Fyret går ud ved ”LAVLAST / PAUSE” Mager flamme.	<ol style="list-style-type: none"> 1. Brændsels tilførsel ustabil. 2. Pillerne hænger i slangen. 	Tjek snegl indløb for savsmuld. Tjek piller for smuld/fugt. Tjek hældning på snegl. Tjek fald fra snegl til brænder.
For højt pille forbrug / ønsket kedel temperatur opnås ikke.	<ol style="list-style-type: none"> 1. Fejl justeret forbrænding. 2. For højt skorstens træk. 3. Forkert monteret røg vender i kedel. 4. Dårlig kedel / virkningsgrad / isolering. 5. For høj effekt på brænder. 6. Vand i piller / dårlig kvalitet. 	Tjek at asken er mørk grå! Mål skorstens træk/monter trækafbryder. Tjek kedel, monter røg vender. Mål røg temperatur, efter isoler kedel! Ned juster effekt på brænder. Anvend brugbart brændsel. Bestil optima besøg
Kedel og brænder er Sodet / sort.	<ol style="list-style-type: none"> 1. For høje snegl tider. 2. Forkert justeret pause fyring. 3. Blæser stoppet. 	Juster snegl tiderne. Juster pause fyring. Rens blæser!

Sletning af alarm, sluk og tænd styringen på NED knappen

Garanti på pillefyret.

Alle produkter som købes hos Nordjysk-bioenergi er naturligvis omfattet af den gældende danske købelov.

Der ydes 2 års garanti på produkterne, gældende fra modtagelsesdatoen.

Dog undtaget lambda-sonden, eltænding, og forbrændingsrist.

Som betegnes som slid-dele.

Garantien dækker kun fabrikations- og materialefejl.

I tilfælde af fejl ved varen, som henhører under garantien, sender Nordjysk Bioenergi reservedele til reparation uden omkostninger for køber.

Køber monterer selv de fremsendte reservedele.

Såfremt Nordjysk-bioenergi tilbyder reparation af den defekte del,

sender køber det selv op til Nordjysk-bioenergi, som så reparerer det og returnerer det efter endt reparation.

Garantien bortfalder hvis fejlen skyldes forhold forårsaget af køber, uheld eller misbrug af varen, manglende rensning, skorstens forhold, samt forhold som er Nordjysk bioenergi uvedkommende.

Desuden bortfalder garantien ved forkert anvendelse af brænderen,

- f.eks. ved anvendelse af brændsel der ikke er godkendt af Nordjysk-bioenergi.

Garantien gælder ikke sliddele som, lambda sonde, eltænding og forbrændingsrist.

Køber er forpligtet til at undersøge varen straks efter modtagelsen.

Hvis køber på baggrund heraf vil påberåbe sig, at leverancen skulle være utilstrækkelig

eller behæftet med mangler, skal kunden straks og uden ophold reklamere til Nordjysk-bioenergi.

Returnering kan kun finde sted efter nærmere aftale med Nordjysk-bioenergi.

I det omfang Nordjysk-bioenergi er ansvarlig overfor køberen er Nordjysk-bioenergi's ansvar begrænset til direkte tab, således ikke til følgeskader på tilsluttet udstyr og indirekte tab, om tabt arbejdsfortjeneste, driftstab, tilslutningsomkostninger etc.

Ansvar:

Nordjysk-bioenergi påtager sig intet ansvar som følge af købers retsforhold overfor tredjemand.

Enhver ordre modtages under forbehold af force majeure, herunder krig, borgerlige uroligheder, naturkatastrofer, strejker og lockout, svigtende forsyninger af råmaterialer, ildebrand, beskadigelse af Nordjysk-bioenergi eller dennes leverandørers produktionsapparat, svigtende transport muligheder, import/eksport forbud eller enhver anden begivenhed som hindrer eller begrænser Nordjysk-bioenergi's mulighed for at levere.

Nordjysk-bioenergi har i tilfælde af force majeure valget mellem at hæve handlen

eller en del af denne, eller at levere den aftalte vare, så snart hindringen for normal levering er bortfaldet. Nordjysk-bioenergi er i tilfælde af force majeure uden ansvar for ethvert tab hos køberen som følge af manglende levering. Der tages forbehold for trykfejl, prisændringer, kursændringer, udsolgte varer samt ændrede specifikationer i produkt som manual.

Det er købers ansvar at registrere udstyret til relevante myndigheder, evt tvistligheder mellem myndighed og køber er Nordjysk-bioenergi uvedkommende og uden ansvar.

På forlangende kan der udleveres :

12. Undtagelse til trykexpansion ved arbejdstilsynet.

13. Overensstemmelse erklæring.

14. Typegodkendelse ved teknologisk institut (DTI).

15. Print diagrammer.

Materialet forefindes ligeledes på

www.nordjysk-bioenergi.dk

El-diagram og mål på pillefyret.

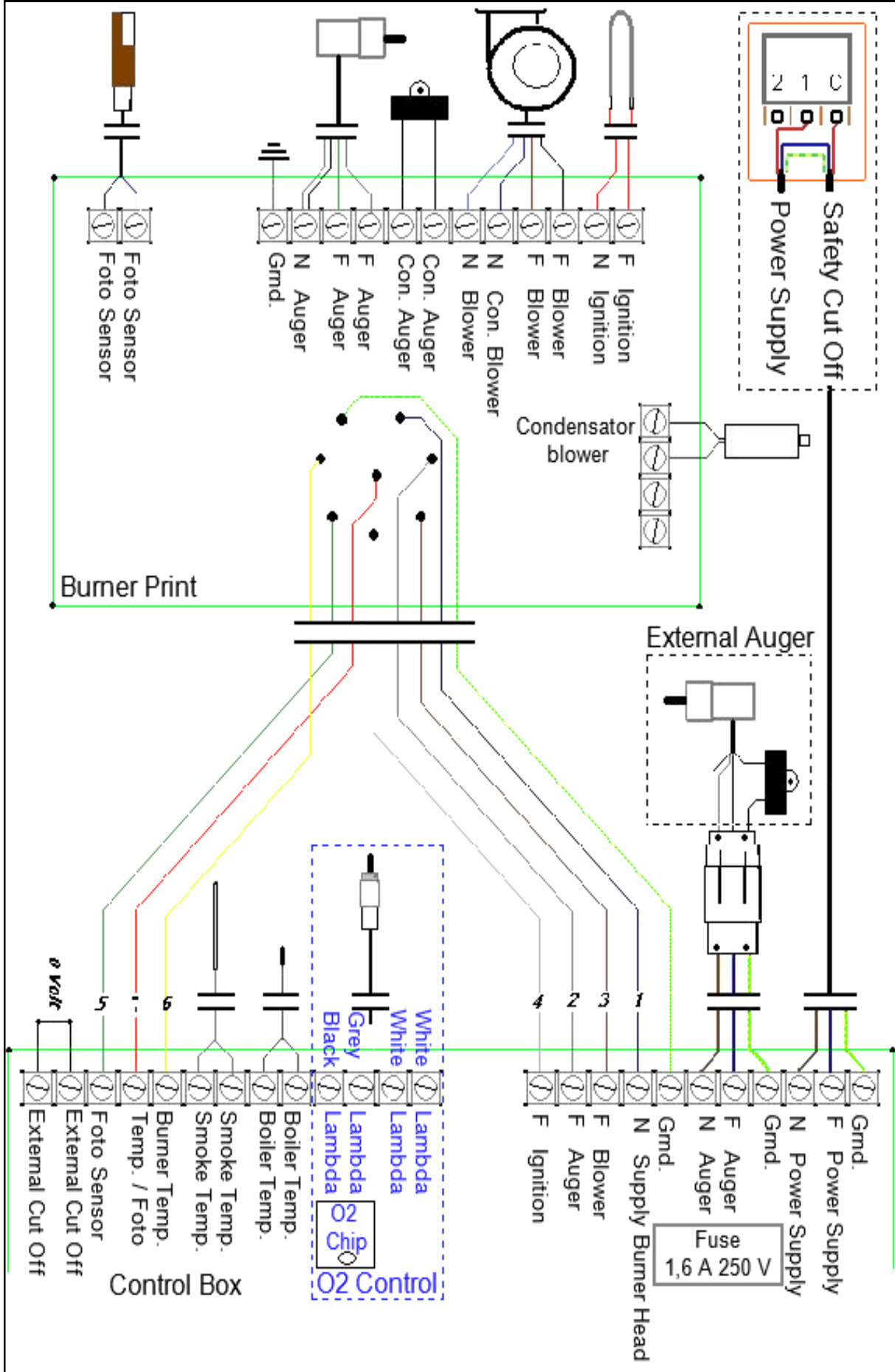

Montering af iltstyring på pillefyret.

Montage af iltstyring

Lambda sonden monteres i kedlen, (FIG.1)
så der er god kontakt til røggassen.

F.eks. i røgafgangen eller i en frontlåge.

Det er vigtigt at montagen bliver gjort lufttæt !

husk at den skal kunne afmonteres.

Herefter afbrydes strømmen til styringen og låget afmonteres.

kablet fra lambda sonden monteres i de fire klemmer

(Vist med cirkel) Farven står på printet.

Den medfølgende chip monteres. (Vist som sort firkant)

Den lille prik oven på chippen skal vende samme vej som

udfræsningen i holderen på printet. (væk fra skrueterminalerne)

Vendes den forkert, bliver den beskadiget

Monter låget igen og tilslut strøm til styringen og vent ca.

10 minutter til lambda sonden er varm. Nu kan den kalibreres.

Gå i den skjulte menu punkt C2 og kalibrer sonden.

Husk lambda sonden skal holdes i fri luft når der kalibreres.

Bemærk at jo mere tæt kedlen er og jo mere jævnt skorstens trækket er,

jo mere nøjagtig bliver målingen af iltprocenten. Ilt procenten skal vise under 10 % ved en

kraftig forbrænding. Kan den ikke det, er der utætheder og iltstyringen kan ikke bruges !

Det anbefales altid at montere trækafbryder i skorstenen sammen med iltstyring.

Når der er kalibreret sættes C1 på 2 og fyret justeres nu efter ilt %

Der skal stadig vejes 6 minutter piller af og lægges snegle tider ind i menu 2 og 3

I henhold til tabel / beregnings program.

Styringen justerer så blæseren op og ned i henhold til Ilt % i menu 5 og 6

Standard blæser regulering:

<i>Lavlast</i>	<i>plus / minus 10 %</i>
<i>Mellem Last</i>	<i>plus / minus 30%</i>
<i>Højlast</i>	<i>plus / minus 30%</i>

Ønskes der en federe forbrænding justeres ilt % ned.

Ønskes der en magere forbrænding justeres ilt % op.

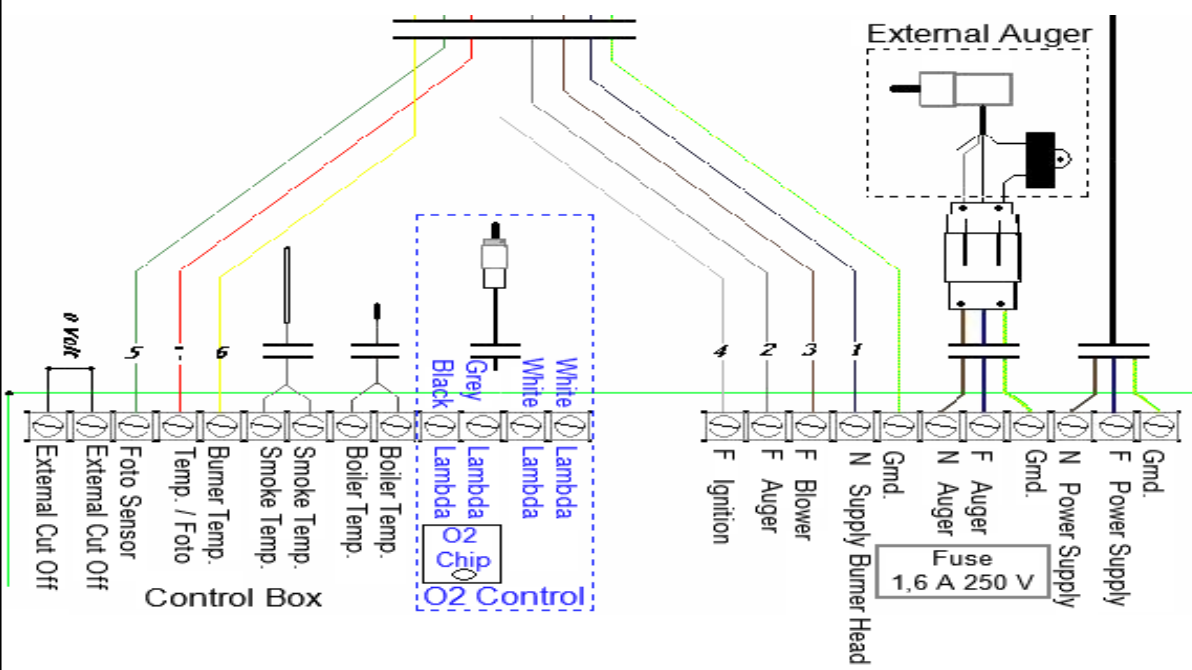
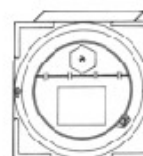
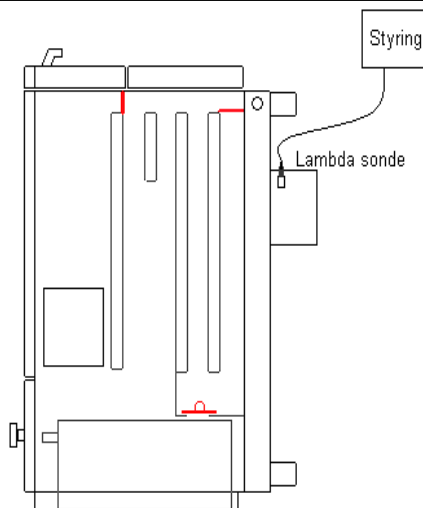

Samlevejledning af pillesilo.

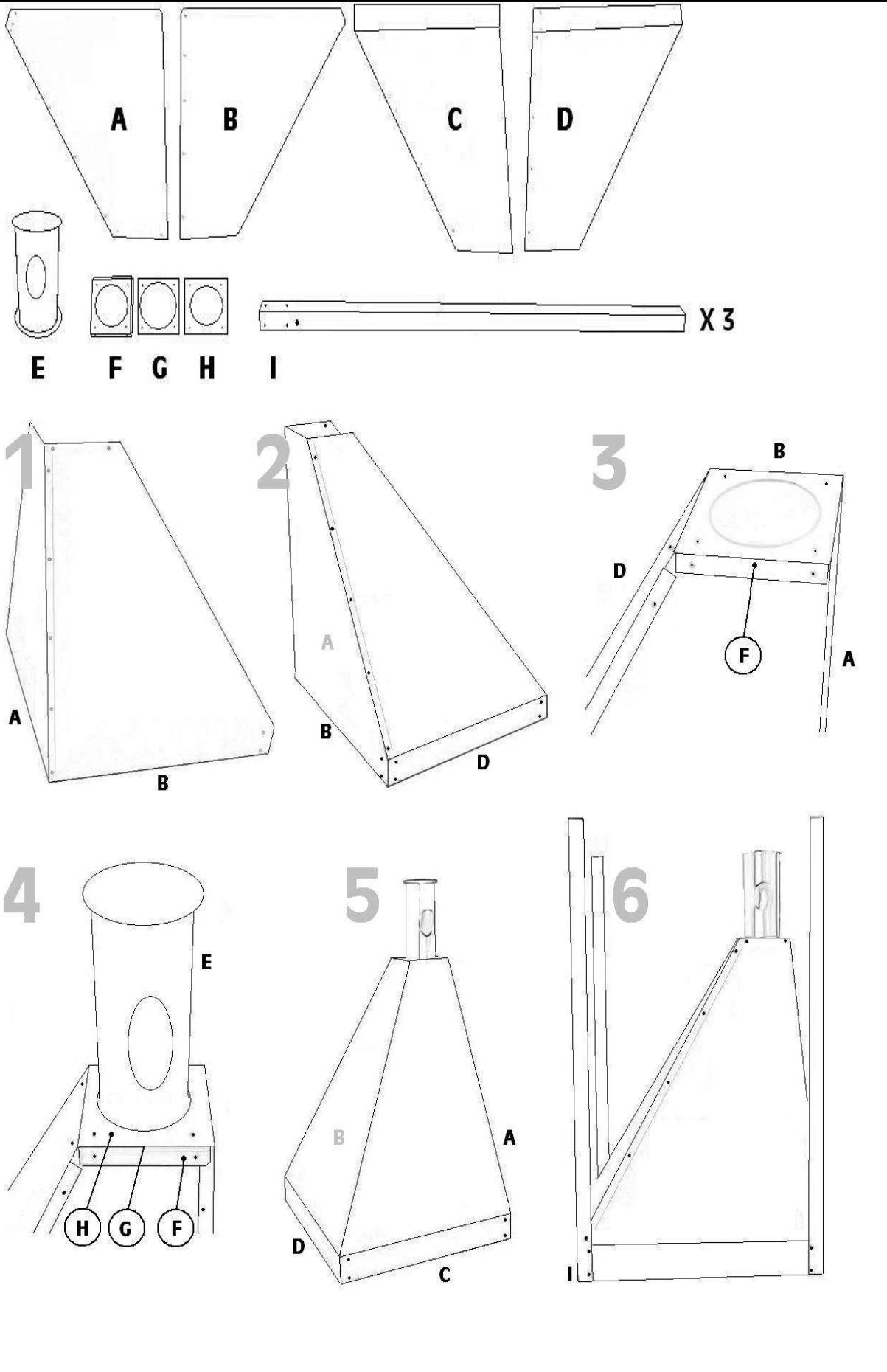

Godkendelse til trykekspansion.



Landekronagade 33
1250 København Ø

Telefon 3915 2000
www.arbejdstilsynet.dk

Deres ref. JH
Vores sag 20030027413
Vores ref. G. Agersnap
Direkte tlf. 39152659

15 sep. 2004

Nordjysk-bioenergi
Jannich Hansen
Vangen 22
9760 Vrå.

Ang: Anvendelse af træpillefyr typerne Woody, Scotte, Mascot, Bio-comfort og Mini Bio på kedelanlæg i forbindelse med mindre, lukkede anlæg i henhold til Arbejdstilsynets Forskrifter for Fyrede Varmtvandsanlæg. (publ. 42/1980 afsnit 4.)

Med henvisning til Deres ansøgning dateret 10. september 2004 vedrørende anvendelse af træpillefyr typerne Woody, Scotte, Mascot, Bio-comfort og Mini Bio på kedelanlæg i forbindelse med mindre, lukkede varmeanlæg med trykekspansion meddeles, at Arbejdstilsynet har gennemgået det forelagte materiale og kan acceptere, at træpillefyr typerne Woody, Scotte, Mascot, Bio-comfort og Mini Bio kan monteres på varmeanlæg, som er omfattet af afsnit 4 i Arbejdstilsynets publikation 42/1980 Forskrifter for Fyrede Varmtvandsanlæg.

Det er en forudsætning, at kedlen har fornødent vandindhold og hele varmeanlægget er udført i nøje overensstemmelse med anvisningerne i publikation 42/1980, samt at brænderens eltilslutning kun sker via en på kedlen korrekt monteret og tilsluttet driftstermostat med tilhørende overkogssikring, der efter aktivering kræver manuel genindkobling.

Al indfyring i kedlen skal ske via pillebrænderen, og der må kun benyttes de i instruktionen nævnte brændselstyper. I modsat fald skal anlægget monteres med åben ekspansion. (jævnfør afsnit 2 i publikation 42/1980.)

Denne afgørelse er baseret på de fremsendte instruktionsmanualer og tegningsmateriale, Prøvningsrapport nr.: 300-ELAB-0741 samt den udførte Strømsvigtprøve med aflæsning af temperatur udviklingen i kedlerne efter afbrudt el forsyning til anlægget.

Venlig hilsen



G. Agersnap

EC DECLARATION OF CONFORMITY

No. : 2205-2008

The undersigned, representing the following manufacturer

manufacturer : NBE
address : Brinken 10, DK9750 Oester Vraa

or representing the manufacturer's authorized representative established within the Community (or the EEA) indicated hereafter

authorized representative :
address :

herewith declares that the product

product identification : Pellets burner : Woody, Scotte, Boink, Bio Comfort
--

is in conformity with the provisions of the following EC directive(s)
(including all applicable amendments)

Reference n °	Title
EN 303-5	Europe Norm
73/23/EEC	Low Voltage Directive
89/336/EØF	EMC directive (EMCD)
97/23/EEC	Pressure Equipment Directive
98/37/EF	Machinery directive

and that the standards and/or technical specifications referenced overleaf have been applied.

Last two digits of the year in which the CE marking was affixed: ...03

Jannich Hansen

Oester Vraa

22/05/2008

Jannich Hansen

(signature)

Jannich Hansen, Director

(name and function of the signatory empowered to bind the manufacturer or his authorized representative)